

FICHA TÉCNICA

Si-CA 030



Analisador de combustão residencial e comercial
A mais recente tecnologia de análise da combustão

Design compacto, leve e durável



Até três células. Pode incluir O₂, CO et NO (para NO_x)



Grande ecrã a cores



Muito leve, pesa apenas 350 g



Corte automático da bomba para altos níveis de CO



Célula CO mede até 8000 ppm



Gestão de dados com registo automático e criação de relatórios



Nota: Smartphone não incluído.



- Manutenção preditiva com vida estimada das células e lembretes de calibração
- Medições de pressão de tiragem e diferencial
- Valor calculado de CO₂%
- Compatível com NO_x

- Controle rápido e fácil de ligar/desligar a bomba
- Eficiência de combustão e cálculos de excesso de ar
- Monitorização de segurança de CO no ar ambiente
- Capa protectora em borracha
- Contratos de garantias estendidas disponíveis

Dimensões

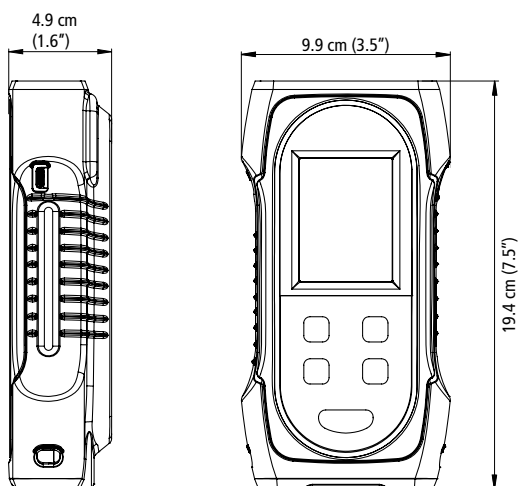

Design compacto



App

- App grátis para dispositivos móveis iOS e Android
- Conexão sem fio rápida e fácil
- Visualização remota ao vivo de dados de análise de combustão como lista ou gráfico
- Alterar as configurações remotamente
- Registo de dados manual ou automático
- Criação de relatórios nos formatos PDF, CSV (para Excel) e XML
- Base de dados para clientes, operadores e equipamentos



Descarregar app



Visualização de gráfico

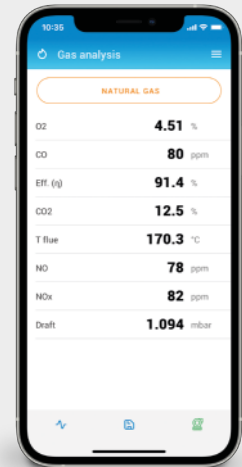

Visualização de dados

Exemplo da apresentação no analisador

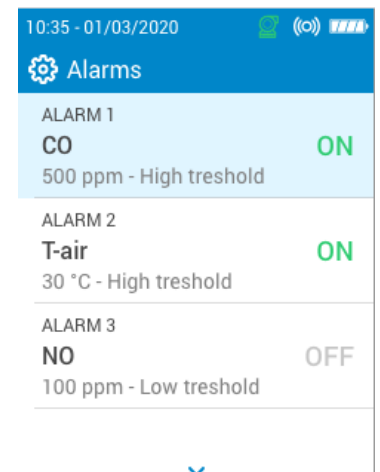
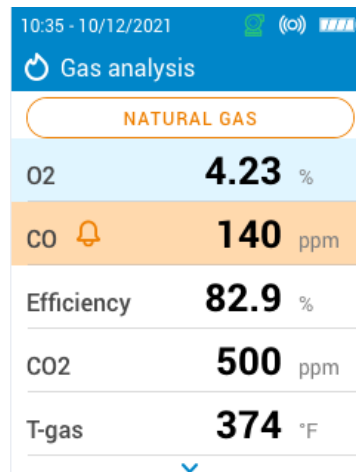
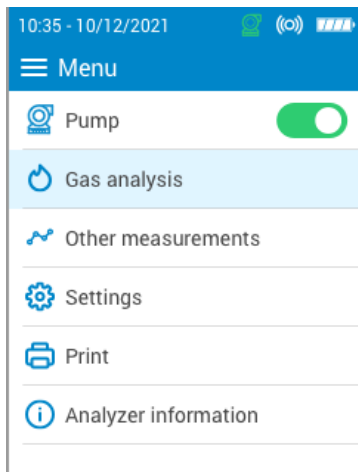

Conteúdo do kit Si-CA 030

- Analisador Si-CA 030
- Células de O2 e CO (NO opcional)
- Capa protectora em borracha
- Sonda de gases de combustão com manguerias
- Coletor de água com filtro
- Fonte de alimentação / carregador AC
- Cabo USB
- App para Smartphone
- Módulo de conexão sem fio
- Bolsa de transporte, mala ou caixa
- Guia rápida de referências
- Certificado de calibração



 **DICO FILTRO**

Rua Dr. Afonso Cordeiro, 80 Tel. +351. 229 385 139
4450-001 MATOSINHOS Fax. +351. 229 385 140

geral@dicofiltro.com

www.dicofiltro.com

Especificações dos parâmetros

Parâmetro	Sensor	Gama de medição	Resolução	Precisão ⁽¹⁾	Tempo de resposta T ₉₀
O ₂	Eletroquímico	0 a 25%	0.01%	±0.2% vol	< 30 s
CO	Eletroquímico	0 a 8000 ppm	1 ppm	±8 ppm < 160 ppm ±5% valor medido até 2000 ppm ±10% valor medido > 2000 ppm	< 40 s
CO ₂	Valor calculado	0 a 99.9%	0.1%	-	-
NO (opcional)	Eletroquímico	0 a 5000 ppm	1 ppm	±5 ppm < 100 ppm ±5% valor medido > 100 ppm	< 40 s
NOx (opcional)	Valor calculado	0 a 7500 ppm	1 ppm	-	-
Temperatura do gás	Par termoeletrónico	-20 a +1250 °C -4 a +2282 °F	0.1 °C 0.1 °F	±2 °C or ±0.5% valor medido ⁽²⁾ ±3.6 °F or ±0.5% valor medido ⁽²⁾	-
Temperatura do ar	NTC ou Par termoeletrónico	-20 a +120 °C -4 a +248 °F	0.1 °C 0.1 °F	±2 °C ±3.6 °F	-
Temp. Diferencial	Valor calculado	0 a 1250 °C 0 a 2282 °F	0.1 °C 0.1 °F	-	-
Pressão de tiragem e diferencial	Semicondutor	-200 a +200 mbar -80 a +80 inH ₂ O	0.01 mbar 0.001 inH ₂ O	±1% valor medido ±0.03 mbar ±1% valor medido ±0.012 inH ₂ O	-
Ar em excesso	Valor calculado	0 a 999%	1%	-	-
Eficiência de combustão	Valor calculado	0 a 100%	0.1%	-	-
Eficiência de combustão (condensação)	Valor calculado	0 a 125%	0.1%	-	-

⁽¹⁾Todas as precisões indicadas neste documento foram declaradas em condições de laboratório a 20 °C (68 °F) e 1013 mbar e podem ser garantidas para medições realizadas nas mesmas condições.

⁽²⁾Precisão fornecida apenas para o analisador.

Características gerais

Dimensões	19.4 x 9.9 x 4.9 cm (7.5 x 3.5 x 4.9")
Peso	350 g (12 oz)
Ecrã	Ecrã a cores; Dimensão: 320 x 240 pixels
Teclado	5 chaves
Material	ABS-PC
Índice proteção	IP42
Conexão	- Sem fios: gama classe 2, faixa de frequência de 2402 MHz a 2480 MHz com uma potência de transmissão de 1 dBm. Alcance: até 15 m (98 ft), em função da força do sinal do smartphone Versões mínimas necessárias: Android 5.0, iOS 12.4, BLE 4.0 - USB
Alimentação	Bateria recarregável, fonte de alimentação USB Li-Ion 5100 mA / h 3,6 V bateria / tensão de alimentação da unidade de alimentação: 100-240 Vac, 50-60 Hz Carregador: 5 Vdc / 2A
Bateria	Vida útil da bateria > 8 h; Tempo de carregamento para carregar totalmente: < 6.5 h; 50%: < 2.5 h
Condições ambientais de utilização	Temperatura: de -5 a 45 °C (23 a 113 °F), Higrometria: em condições de não condensação (< 85% RH) Altitude máxima: 2000 m (6561')
Temperatura de armazenamento	De -20 a 50 °C (-4 to 122 °F)
Línguas	Alemão, Espanhol, Francês, Inglês, Italiano, Português
Directivas da União Europeia	2014/53/EU (RED); 2015/863 EU (RoHS 3)
Regulamentos	EN 50379-1 and EN 50379-2; UNI 10389; Certificação UL & cUL; BS 7967:2015; BS EN 50543:2011; UNE 60670-10; ES.02173.ES

Guia de pedidos

Item #	Descrição
Si-CA 030 Kit 2AC	Kit 2AC analisador de gases de combustão Si-CA 030, inclui duas células (O ₂ , CO), sonda de fumos 180 mm para até 800°C com mangueira dupla de 2 m, embalagem em caixa de cartão, protecção de borracha, pote de condensados com filtro, carregador com conjunto de adaptadores, cabo USB-C, manual de utilização simplificado, certificado de calibração
Si-CA 030 Kit 2AS	Kit 2AS analisador de gases de combustão Si-CA 030, inclui duas células (O ₂ , CO), sonda de fumos 180 mm para até 800°C com mangueira dupla de 2m, mala de transporte em vinil, protecção de borracha, pote de condensados com filtro, carregador com conjunto de adaptadores, cabo USB-C, manual de utilização simplificado, certificado de calibração
Si-CA 030 Kit 2AH	Kit 2AH analisador de gases de combustão Si-CA 030, inclui duas células (O ₂ , CO), sonda de fumos 180 mm para até 800°C com mangueira dupla de 2m, mala de transporte de plástico rígido ABS, protecção de borracha, pote de condensados com filtro, carregador com conjunto de adaptadores, cabo USB-C, manual de utilização simplificado, certificado de calibração
Si-CA 030 Kit 2BS	Kit 2BS analisador de gases de combustão Si-CA 130, inclui duas células (O ₂ , CO), sonda de 300 mm para até 800°C com mangueira dupla de 3 m, mala de transporte em vinil, protecção de borracha, pote de condensados com filtro, carregador com conjunto de adaptadores, cabo USB-C, manual de utilização simplificado, certificado de calibração
Si-CA 030 Kit 2BH	Kit 2BH analisador de gases de combustão Si-CA 030, inclui duas células (O ₂ , CO), sonda de 300 mm para até 800°C com mangueira dupla de 3 m, mala de plástico rígido ABS, protecção de borracha, pote de condensados com filtro, carregador com conjunto de adaptadores, cabo USB-C, manual de utilização simplificado, certificado de calibração
Si-CA 030 Kit 3AC	Kit 3AC analisador de gases de combustão Si-CA 030, inclui três células (O ₂ , CO, NO), sonda de fumos 180 mm para até 800°C com mangueira dupla de 2m, embalagem em caixa de cartão, protecção de borracha, pote de condensados com filtro, carregador com conjunto de adaptadores, cabo USB-C, manual de utilização simplificado, certificado de calibração
Si-CA 030 Kit 3AS	Kit 3AS analisador de gases de combustão Si-CA 030, inclui três células (O ₂ , CO, NO), 180 mm Sonda para até 800°C com 2m de mangueira dupla, mala de transporte em vinil, protecção de borracha, pote de condensados com filtro, carregador com conjunto de adaptadores, cabo USB-C, manual de utilização simplificado, certificado de calibração
Si-CA 030 Kit 3AH	Kit 3AH analisador de gases de combustão Si-CA 030, inclui três células (O ₂ , CO, NO), sonda de fumos 180 mm para até 800°C com mangueira dupla de 2 m, mala de transporte de plástico rígido ABS, protecção de borracha, pote de condensados com filtro, carregador com conjunto de adaptadores, cabo USB-C, manual de utilização simplificado, certificado de calibração
Si-CA 030 Kit 3BS	Kit 3BS analisador de gases de combustão Si-CA 030, inclui três células (O ₂ , CO, NO), sonda de 300 mm para até 800°C com mangueira dupla de 3 m, mala de transporte em vinil, protecção de borracha, pote de condensados com filtro, carregador com conjunto de adaptadores, cabo USB-C, manual de utilização simplificado, certificado de calibração
Si-CA 030 Kit 3BH	Kit 3BH analisador de gases de combustão Si-CA 030, inclui três células (O ₂ , CO, NO), sonda de fumos 300 mm para até 800°C com mangueira dupla de 3m, mala de plástico rígido ABS, protecção de borracha, pote de condensados com filtro, carregador com conjunto de adaptadores, cabo USB-C, manual de utilização simplificado, certificado de calibração













Rua Dr. Afonso Cordeiro, 80 Tel. +351. 229 385 139
4450-001 MATOSINHOS Fax. +351. 229 385 140

geral@dicofiltro.com

www.dicofiltro.com

Acessórios opcionais

Referência	Descrição	Ilustração
27521	Célula NO para NOx	
27532 (180 mm) 27533 (300 mm) 27534 (750 mm)	Sondas de 180, 300 e 750 mm disponíveis	
27546	Impressora sem fio externa	
27537	Extensão de mangueira 3 m	
27538	Kit de mangueira de pressão diferencial	
24646	Sonda inteligente de temperatura do ar com cabo de 2m	
11994	Kit de bomba manual de opacidade / fuligem	
SCO110B	Sonda CO ambiente	
SCO112B	Sonda CO2 ambiente	
26811	Unidade de condicionamento de amostra (SCU)	

Manutenção

Realizamos a calibração, a ajustagem e a manutenção dos seus aparelhos para garantir um nível de qualidade constante das suas medições. No âmbito das normas de Garantia de Qualidade, recomendamos que realize uma verificação anual.

Garantia

Todos os aparelhos da gama têm garantia de 1 ano para peças e mão-de-obra, retorno à fábrica.